

**Awning Instructions**

**Full Cassette  
1.5m to 6m**

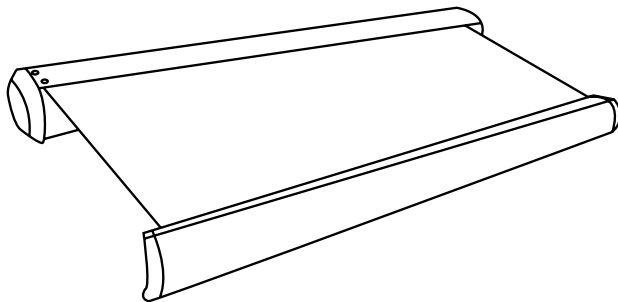

## Mode d'emploi des stores manuels et électriques à coffre entier

### Contenu

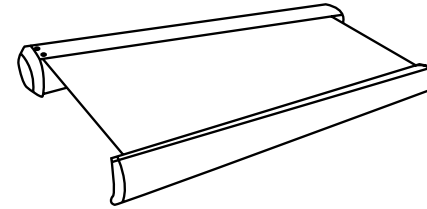

#### Stores de 1.5m - 3.5m

8 x vis d'expansion (2 par support)\*\*  
 2 x supports muraux  
 1 x store  
 1 x manivelle

#### Stores de 4m - 5m

12 x vis d'expansion (2 par support)\*\*  
 3 x supports muraux  
 1 x store  
 1 x manivelle

#### Stores de 6.0m

16 x vis d'expansion (2 par support)\*\*  
 4 x supports muraux  
 1 x store  
 1 x manivelle

#### Outils suggérés

- perceuse à percussion
- 14mm de mèche
- craie ou crayon pour tracer les positions
- niveau laser ou nivelle
- clé à douille métrique
- clé à écrou

#### Contrôles optionnels

(Dépend du modèle que vous avez acheté)

#### Modèle A (avec télécommande)

2 x télécommandes manuelles  
 1 x boîtier-combiné télécommandé  
 1 x 5m de fils électriques pour connecter le boîtier à la commande principale

#### Modèle B (avec interrupteur mural)

1 x interrupteur mural  
 1 x 1m de fil électrique  
 1 x bloc connecteur

#### Modèle C (détecteur vent/soleil-pluie)

2 x télécommande manuelle  
 1 x boîtier-combiné télécommandé  
 1x détecteur vent/soleil/pluie

### Attention

Nous vous conseillons d'être deux ou plus pour installer le store.

Il est possible que le store et son encadrement soient livrés dans un emballage plastique. Celui-ci doit être retiré avant d'utiliser le store.

Les sacs en plastiques peuvent être dangereux. Gardez les sacs hors de la portée des enfants et bébés afin d'éviter tout risque de suffocation.

Avant le montage, vérifiez que toutes les pièces soient présentes.

\*\* Les vis d'expansion fournies sont pour les murs en briques ou en bétons armés.

Les stores peuvent être installés sur un mur en bois si le mur est suffisamment solide. Il est vivement conseillé d'utiliser des filets de vis et tirefonds appropriés.

### Garantie

Ce store possède une garantie fabricant contre les pièces défectueuses d'un an à compter de la date de livraison. Les pièces défectueuses seront remplacées ou échangées au cours de cette période. La garantie n'est valable que pour une utilisation privée de ce store.



## Étape 1 : déterminez la position du store sur le mur et marquez-la

### Hauteur du store :

La hauteur recommandée entre le store et le sol est de 2.5m – 3.5m. Si vous désirez installer votre store plus bas, il vous faut vérifier que la porte puisse s'ouvrir correctement lorsque le store est entièrement ouvert.

### Espace requis

- Laissez 20cm au-dessus de l'encadrement de la porte. Vérifiez lors de l'ouverture de la porte qu'il n'y ait pas de gêne entre la porte et le store.

- Pour votre information, le store a une hauteur de 30cm (pour 2m de projection) à 45cm (pour 2.5m de projection) à une pente de 15 degrés en dessous de l'horizontal.

La pente recommandée est pré-établie en usine elle ne devrait en principe pas être réajustée.

L'angle de pente peut-être ajusté à l'aide d'une clé à écrous à tout moment après l'installation: de presque l'horizontal jusqu'à 15-30 degrés en dessous de l'horizontale.

### Positionnement horizontal des supports muraux

A l'aide d'un laser ou d'un niveau, ou autre, marquez au crayon une ligne horizontale précise à la hauteur nécessaire.

**Ce montage doit être directement fixé dans le béton armé ou les briques. Les joints de mortier entre les briques ou les blocs NE sont PAS assez résistants pour être percés.**

### Installation dans les maisons en bois et chalets

Vous pouvez installer des stores coffre entier de 1.5m-3.0m dans des maisons en bois et chalets à partir du moment où le mur est assez solide pour supporter le poids du store. Il faut toujours s'assurer que les supports muraux soient correctement fixés sur les montants en bois.

Les vis murales fournies dans la boîte d'outils ne sont pas prévues pour être utilisées dans un montant en bois, par conséquent il vous faut acheter des tire-fonds de longueur et diamètre suffisants afin de les remplacer par les vis d'expansion fournies. Si vous n'êtes pas certain, demandez l'avis d'un expert.

## Vue latérale du store

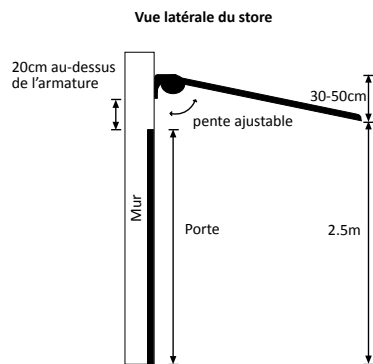

## Étape 2 : percer les trous

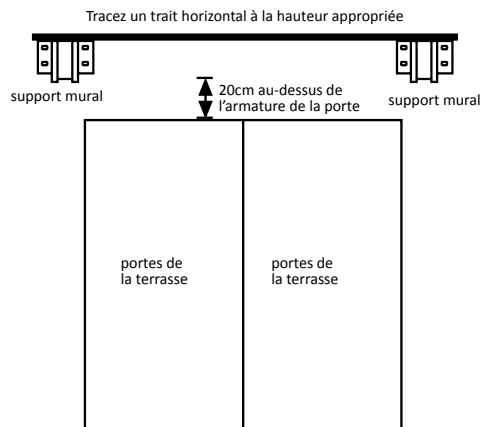

**Si vous avez un doute sur la qualité du mur où vous allez fixer le store, vous pouvez utiliser de la résine époxy pour fixer les supports dans le mur.**

1. Attachez le support mural à la barre de tension du store. Mesurez le store avec une règle et noter la position du support mural (trous)
2. Tracez un trait horizontal à la hauteur mentionnée sur le schéma ci-dessous
3. Faites des marques sur le mur, des trous à la base du support

**Re-contrôlez et assurez-vous que les mesures sont correctes avant de percer les trous dans le mur, surtout si vous faites un calibre. Nous ne pouvons pas être tenus responsables des erreurs de mesures incorrectes.**

4. Utilisez une perceuse électrique avec une mèche de 14mm. Ne pas percer trop profond car cela empêchera les vis d'expansion de tenir solidement dans le mur
5. Percez 100mm dans le mur ou paroi adéquate sur les marques faites pour le support
6. Insérez une vis d'expansion dans le mur percé.

## Vis d'expansion

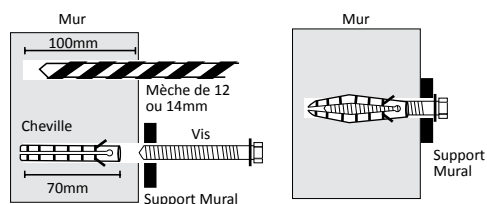

La vis d'expansion doit ressortir du mur afin de fixer le support mural.

## Étape 3 – Fixer les supports muraux

1. Enlevez l'écrou et l'une des rondelles des vis d'expansion qui sont maintenant fixées au mur.
2. Fixez le support à l'endroit préconçu. Remettez les rondelles et boulons puis vissez le tout avec une clé à douille.
3. Assurez-vous que les supports muraux soient bien fixés au mur avant d'installer le store afin d'éviter que le poids du store n'arrache les supports muraux. Si vous remarquez que cela bouge, resserrez les boulons.

**Ce montage doit être directement fixé dans le béton ou les briques. Les joints de mortier entre les briques ou les blocs NE sont PAS assez résistants pour être percés.**

## Étape 4 – Installation du Store

### Remarque :

**Pour installer un store demi coffre de 1.5m-3.5m, il est recommandé d'utiliser deux escabeaux et d'être au minimum deux personnes.**

Pour installer un store de 4.0m qui est plus lourd, il est recommandé d'être plus de trois personnes. Ne tentez pas d'enlever le store du support mural sans aide.

Soulevez les deux extrémités du store jusqu'à la barre de torsion (barre arrière principale du store) et insérez les dans le support mural. Assurez-vous que la toile s'introduise bien à partir du haut et non du bas.

Insérez les vis dans le mur afin d'installer le support mural. Ajoutez les boulons et serrez le tout. Assurez-vous que le support mural et les vis d'expansion soient fermement serrés.

## Support Mural

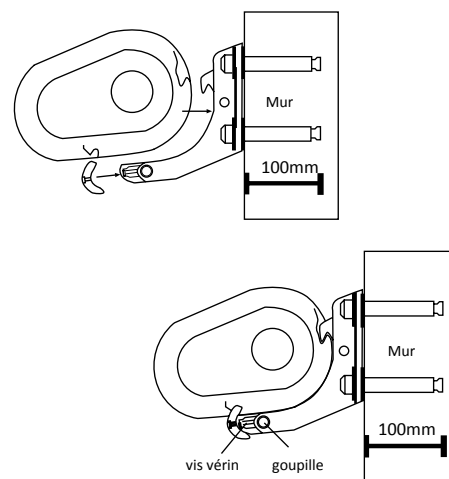

## Étape 5 – Nivelier la barre frontale – ajustement de l'angle

Le store est fourni avec une inclinaison prédéfinie. Lorsqu'il est ouvert, la barre frontale doit se mettre à niveau. Cependant l'angle peut être ajusté (ajustement du support à côté du coffre)

Bien qu'il se mette à niveau lorsqu'il est entièrement ouvert, le store ne se met pas à niveau une fois fermé – ceci est normal.

1. Desserrez de 17mm les écrous des deux cotés et visser la vis vérin à l'angle désiré.
2. Vérifiez que le niveau soit bien au milieu de la barre frontale. Si la barre frontale n'est pas à l'horizontale cela peut engendrer des dégâts.
3. Ajustez le bras jusqu'à ce que le devant soit à niveau.
4. Resserrez fortement les écrous de 17mm.

### Remarque :

Assurez-vous que tous les angles soient réglés au même niveau – chaque décalage aura comme répercussion que le store ne se rétracte ou ne s'ouvre pas correctement, un côté de la barre frontale sera plus haut que l'autre. Idéalement, ouvrez le store entièrement et réglez la mise à niveau de la barre frontale à l'oeil.

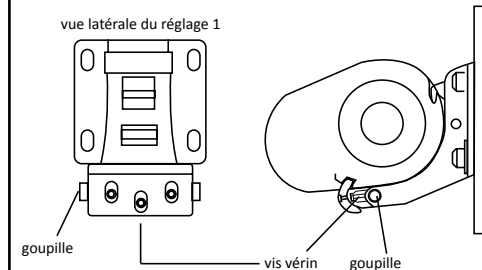

## Ajustement

Attention : Assurez-vous que le tissu s'enroule à partir du tube d'enroulement comme indiqué

### Installation correcte

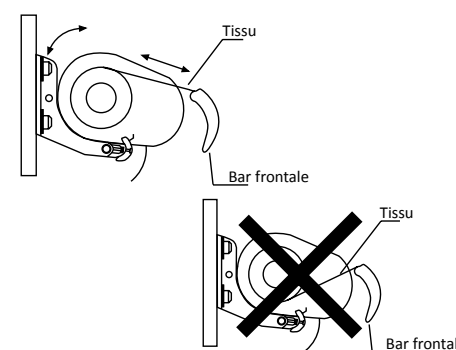

### Installation incorrecte

## Etape 6: Branchement électrique – Kit Télécommande

### (CETTE ETAPE S'APPLIQUE UNIQUEMENT SUR LES STORES ELECTRIQUES)

Nos stores peuvent être branchés sur une prise ou directement sur secteur. Si vous choisissez l'alimentation secteur nous vous recommandons de consulter un électricien qualifié. Ci-dessous nous vous récapitulons comment le circuit réseau fonctionne pour le kit télécommandé et également pour l'interrupteur mural d'intérieur.

**Si vous avez acheté un détecteur de vent, soleil ou pluie nous vous prions de bien vouloir vous référer au mode d'emploi inclus avec le détecteur et non celui affiché à votre droite.**

#### A. Kit télécommandé :

##### Composants électriques :

- 2 x télécommandes de poche
- 1 x combiné/boîtier
- 1 x 5m de fil électrique pour se connecter au combiné

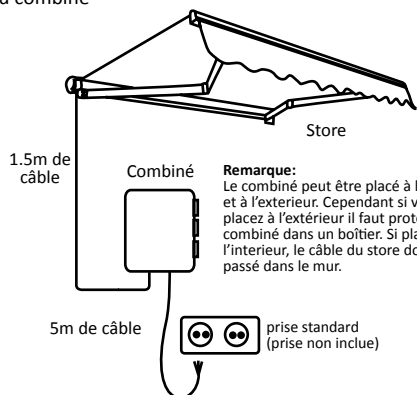
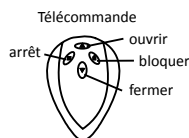

La boîte télécommandée doit être posée à l'intérieur ou dans une boîte imperméable.

- Connectez les 4 fils du store dans le combiné (LREN)
- Connecter les 3 fils (principaux) dans le combiné (LNE). Les 3 fils du combiné peuvent être branchés sur une prise standard 13 Amp. Si vous n'êtes pas sûr nous vous recommandons de consulter un électricien.

#### Programmer la télécommande

En principe, la télécommande est déjà programmée. Ce qui signifie qu'il vous suffit de presser le bouton pour mettre en marche le store. Si ce n'est pas le cas, effectuez la procédure de mise en marche ci-dessous :

Pressez et maintenez la touche "clé". Quand la lumière verte clignote, pressez le bouton "Arrêter". Sur la télécommande, pressez le bouton "UP/Open". L'installation est alors terminée.

## Câblage électrique

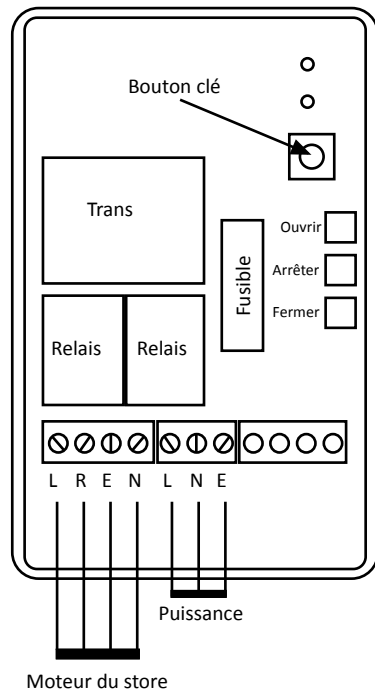

#### Moteur du store :

L= Direction 1 (brun)  
R= Direction 2 (noir)  
E= Terre (vert et jaune)  
N= Neutre (bleu)

#### Puissance :

L= AC réel (brun)  
N= AC neutre (bleu)  
E= AC terre (vert et jaune)

## Etape 7 – Circuit électrique – Interrupteur mur d'intérieur

### B) Interrupteur mur d'intérieur

#### Composants électriques :

- 1 x interrupteur mur
- 1 x bloc de connexion
- 1 x 5m de câble

Votre store a approximativement 2m de câble. Le câble contient deux circuits séparés afin de projeter et rétracter le store. L'interrupteur du milieu permet d'arrêter le store.

Le câble du store doit être connecté à l'interrupteur mural. Veuillez vous référer au schéma ci-dessous.

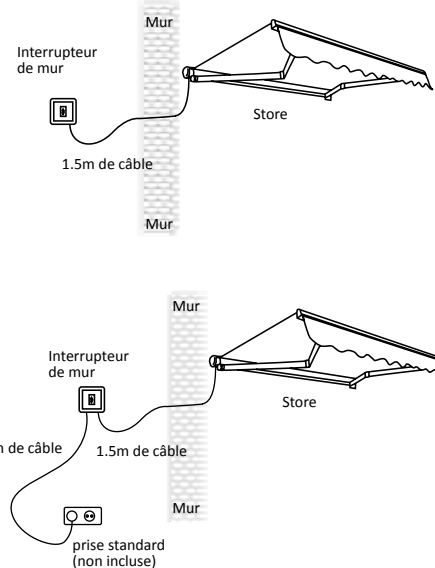

### Connexions

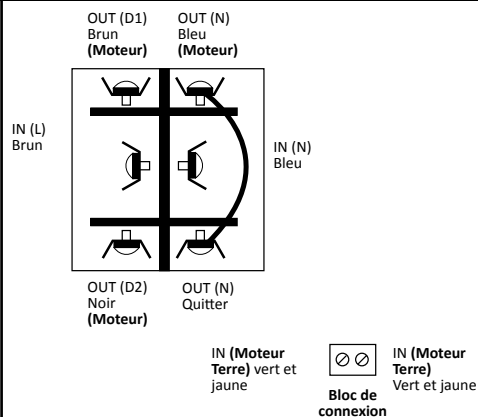

## Etape 8 – Contrôle des limites

### Stores manuels

Avec les stores manuels, vous pouvez contrôler la position du store par un simple coup de manivelle. Les stores maintiendront l'ouverture choisie.

### Stores électriques

Les stores électriques s'arrêtent automatiquement à l'extension maximale préétablie. Ils s'arrêtent également lorsqu'ils sont entièrement enroulés. Si vous désirez, vous pouvez positionner les stores à n'importe quelle position entre l'extension maximale et l'enroulement total, en pressant simplement le bouton stop lorsque le store a atteint la position désirée.

Ajustez l'extension maximale préétablie et l'enroulement total A gauche du cylindre tournant, dans le coffre deux petites vis hexagonales sont marquées d'un signe plus et moins. Vissez les avec une clé hexagonale (la clé verte fournie) afin de changer l'extension maximale et l'enroulement total.

TOUJOURS vous rappeler du nombre de tours que vous avez fait lors de l'ajustement au cas où vous voulez retrouver la configuration initiale.

- (Réglage blanc) Point de rétraction: Attention de ne pas serrer trop fort ceci pourrait abîmer votre store. Lorsque vous vissez en négatif cela réduit la rétraction du store. Par exemple, si le store ne se rétracte pas correctement, ajustez le avec le bouton blanc dans le sens des aiguilles d'une montre. Ex:

50cm d'interstice correspond à environ 40 tours. Si vous désirez installer un store qui se rétracte encore plus, nous vous recommandons de le rétracter entièrement avec l'installation courante afin de permettre au moteur de s'éteindre automatiquement.

Ensuite vissez un quart en positif avec la clé hexagonale. La barre frontale sera réglée automatiquement, cependant, veuillez prendre soin de l'ajuster de manière à ne pas endommager le store due à une rétraction trop élevée.

- (Réglage rouge) Point d'extension : En vissant dans le sens négatif vous réduirez l'extension du store. Par exemple, si le tissu du store n'est pas tendu et est projeté trop loin, ajustez le avec le bouton rouge – dans le sens contraire des aiguilles d'une montre.

### Moteur

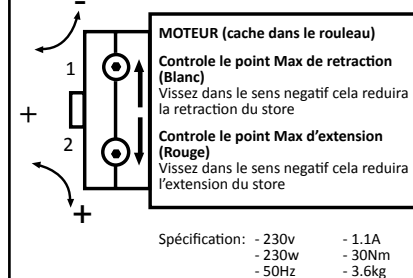

## Étape 9 - Entretien et précautions

Une fois que le store est installé, il est important de savoir comment l'entretenir afin que vous puissiez l'utiliser le plus longtemps possible.

Les stores sont fabriqués en métal avec revêtement en poudre d'aluminium, la toile est fabriquée à partir de polyester solide. Votre store est conçu pour durer plusieurs années. Les tâches et les excréments d'oiseaux etc... peuvent être facilement nettoyés/épongés, évitez cependant de les laisser trop longtemps. En cas de mauvais temps il est recommandé de fermer le store.

Le crochet, le moteur et les joints des stores peuvent être pulvérisés avec du silicone pour les graisser (4-6 mois). Du WD-40 peut également être utilisé au lieu du silicone.

La structure du store doit être nettoyée au moins une fois par an, avec un tissu doux ou une éponge et de l'eau chaude.

La toile du store peut être nettoyée au moins une fois par an. En utilisant un détergent doux avec de l'eau chaude à l'aide d'un tissu doux ou une éponge. La toile peut être essuyée et les marques enlevées. La toile sera alors comme neuve.

Les produits d'entretiens de store peuvent être achetés sur notre site.

Le sac de stockage d'hiver protège le store lorsque vous ne l'utilisez pas, comme durant les mois d'hiver (ou pour toutes autres périodes), ce qui prolongera considérablement la durée de votre store.

La toile est résistante à l'eau, imputrescible, a un film de protection anti PU et UV de 300 g m<sup>2</sup> en polyester et est facile à nettoyer.

### Toile de store de rechange

Une toile de rechange est une bonne idée si vous souhaitez adapter votre store aux nouvelles saisons ou simplement changer la couleur durant l'été. Si vous souhaitez consulter les instructions, elles sont faciles à suivre et sont disponibles sur notre site Web (comptez 20-30 minutes pour remplacer le tissu).

Nos toiles sont disponibles en 16 couleurs différentes en 300gsm polyester.

Les toiles sont conçues pour s'adapter à tous nos stores – stores demi coffre, stores standard, stores manuels ou électriques

Veillez noter: si vous avez acheté un store chez nous avant 2008, nos toiles ne seront pas compatibles car il s'agit d'un autre modèle.

### Questions Fréquentes

- 1. Les bras ne sont pas droits lorsqu'ils sont complètement étendus, est-ce normal?** Les bras sont conçus de manière à ce qu'un angle soit présent même lorsqu'ils sont complètement tendus, ceci afin d'assurer une meilleure stabilité.
- 2. Peut-t-on convertir un store manuel en électrique?** Malheureusement, il n'est pas possible de convertir un store manuel en électrique. Si vous achetez une version électrique cependant, vous pouvez utiliser la manivelle ainsi que la télécommande.
- 3. Est-il possible d'enlever la manivelle lors du montage?** Oui, vous pouvez décrocher la manivelle et la conserver si nécessaire.
- 4. Le tissu est affaissé, comment puis-je résoudre ce problème?** Vérifiez et assurez-vous que le store ne

## Questions Fréquentes

soit pas trop étendu (le tissu se trouve en haut du rouleau, si vous étendez trop le store le tissu s'affaisse. Le tissu doit toujours partir du haut du rouleau.)

Ou

#### Version manuelle

Le tissu n'est pas assez serré (voir nos instructions, comment remplacer le tissu d'un store manuel standard, cela prend environ 15 –20 minutes). Assurez-vous que le tissu soit enroulé et serré sur le cylindre en métal.

#### Version électrique

Reportez-vous à la page 8 pour régler les points d'extension.

**5. Mon store ne se rétracte pas correctement, que puis-je faire?** Vérifiez et assurez-vous que les bras soient nivelés. (Un niveau à bulle est situé sur la barre frontale. Voir l'étape 5.)

**6. Mon store ne s'ouvre pas et ne se rétracte pas lorsque je presse sur le bouton de la télécommande, quel est le problème?**

A. Par mesure de sécurité, le moteur se coupe (si l'utilisateur presse continuellement le bouton et que le store va et vient). Il s'arrêtera de fonctionner durant 15 à 30 minutes. Laissez-le et utilisez la manivelle afin d'ouvrir ou fermer le store.

B. Le boîtier récepteur est défectueux - enlever le couvercle et s'assurer que les LED sont allumées lorsque vous utilisez la télécommande. Si elles ne s'allument pas cela signifie que le boîtier est défectueux.

C. Vérifiez que les câbles soient branchés correctement (les fils lâches, etc)

D. Utilisez les boutons latéraux de la boîte de réception. Si le store fonctionne alors la télécommande n'est pas correctement programmée. Voir page 6.

E. Si rien ne correspond à ce qui est précisé, le moteur est défectueux.

**7. Jusqu'à quelle distance, puis-je utiliser le store avec la télécommande?**  
Environ 15-20m de fréquence radio de (RF) (passe aussi au travers des murs)

#### 8. Puis-je contrôler la projection du store?

Le store électrique s'arrête automatiquement à sa projection maximale préréglée.

Il s'arrête automatiquement lorsqu'il est complètement fermé. Si vous souhaitez, vous pouvez positionner le store à n'importe quel moment entre l'extension max et le rentrer complètement en appuyant sur le bouton pendant que le store s'ouvre ou se ferme.

**9. Qu'est-ce que ce bâton vert?** Pour régler le point d'extension et de rétraction. Sur le côté gauche du moteur - intérieur du coffre, vous trouverez 2 trous de réglage (blanc et rouge) Utilisez le stick vert fourni avec le store.

**Point Blanc** = point de rétraction. Si par exemple le store ne se rétracte pas correctement, et à un écart de 3 à 7.5cm : ajuster le trou blanc dans le sens des aiguilles d'une montre. Pour un espace de 50cm, vous aurez besoin de tourner approximativement 40 fois.

**Point Rouge** = point d'extension. Par exemple, si la toile est un peu lâche, et que le store se projette trop loin, ajustez le trou rouge vers le "moins" (qui est dans le sens inverse des aiguilles d'une montre).



